

IRE 125 B1



- Isolerad kanalfläkt med cirkulär anslutning.
- Utrustad med 50 mm värme- och ljudisolering gör den idealisk för hantering av kall luft.
- Konstruerad att klara höga tryck och långa komplicerade kanaler.
- Designen prioriterar funktionalitet, hållbarhet och livslängd.
- Fläkthjul med framåtböjda skovlar.
- Ytterrotormotorn har underhållsfria dubbelkapslade kullager.
- Integrerat motorskydd.
- Kopplingsdosa med skyddsklass IP 54.
- För varvtalsreglering kan transformator eller tyristor anslutas.
- Fläkthölet är tillverkat av galvaniserad stålplåt.
- Kanalanslutningarna har gummitätningar.
- Fläkten är avsedd för installation i ett kanalsystem.
- En kanalansluten fläkt kan installeras utomhus eller i våtrum.
- För att uppfylla kraven för ErP 2018 måste en lokal behovsstyrning användas.



DIAGRAM

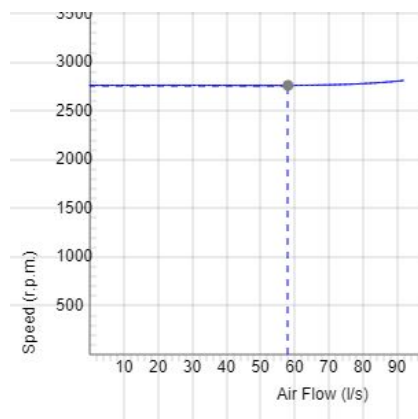
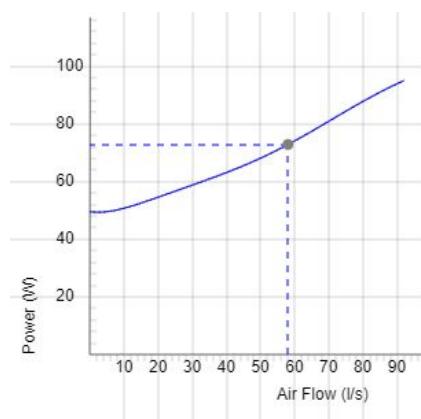
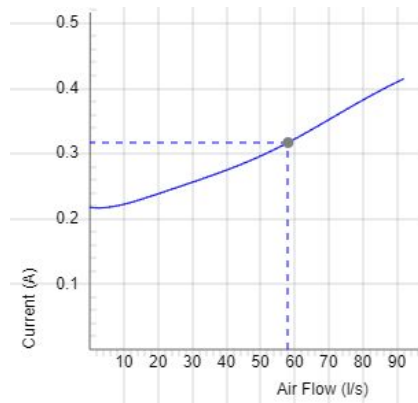
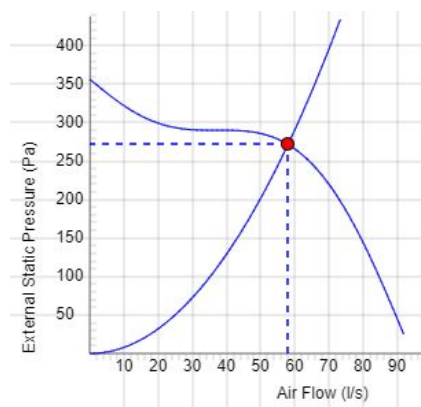

Data

Luftflöde (l/s) 58	Externt statiskt tryck (Pa) 272	Effekt (W) 72.9	Varvtal (r.p.m.) 2763	Ström (A) 0.317	Spänning (V) 230
-----------------------	------------------------------------	--------------------	--------------------------	--------------------	---------------------

DIAGRAM

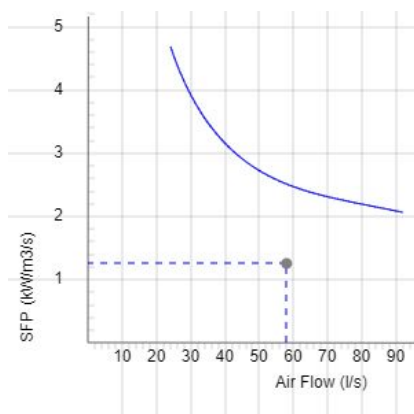
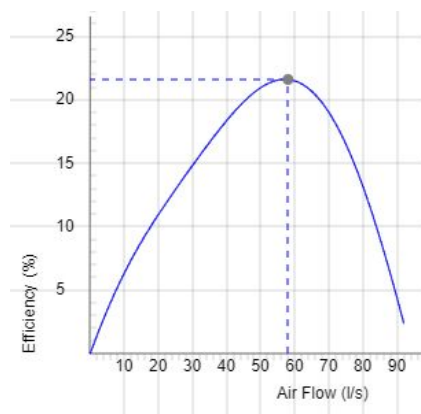

DATA

Verkningsgrad (%)
21.6

SFPv (kW/m³/s)
1.26

LJUD

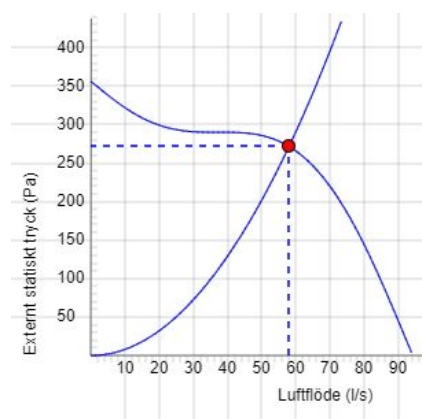

	Tot	63	125	250	500	1k	2k	4k	8k
Inlopp Lw dB(A)	60	41	56	55	51	44	40	37	27
Utlopp Lw dB(A)	69	53	60	61	64	62	60	53	43
Omgivning Lw dB(A)	43	33	35	39	34	32	28	27	28
Omgivning Lp dB (A) 3m	36								

Data - SOUND

Luftflöde (l/s) 58	Extern statistiskt tryck (Pa) 272	Effekt (W) 72.9	Varvtal (r.p.m.) 2763	Ström (A) 0.317	Verkningsgrad (%) 21.6	SFPv (kW/m ³ /s) 1.26	Spänning (V) 230
-----------------------	--------------------------------------	--------------------	--------------------------	--------------------	---------------------------	-------------------------------------	---------------------

TEKNISKA DATA

Parameter	IRE 125 B1 aut tp 7900075		IRE 125 B1 man tp 7900004	
	Värde	Enhet	Värde	Enhet
Spänning	230	V	230	V
Fas	1	~	1	~
Frekvens	50	Hz	50	Hz
Effekt	99	W	99	W
Ström	0.42	A	0.42	A
Varvtal	1650	r.p.m.	1650	r.p.m.
Max temperatur på transporterad luft	70	°C	70	°C
Max temperatur på transporterad luft vid spänningsreglering	70	°C	70	°C
Ljudtrycksnivå, 3 m	36	dB(A)	36	dB(A)
Vikt	9.7	kg	9.7	kg
Skyddsklass	44	IP	44	IP
Isolationsklass, motor	F		F	
Kondensator	2	µF	2	µF
Kanalanslutning	125 mm	mm	125 mm	mm
Max flöde @ 0Pa	94	l/s	94	l/s
Max tryck	356	Pa	356	Pa
Spänning, intervall	220-240	V	220-240	V

PRODUKTINFORMATIONSBLAD

Parameter	Värde	Enhet
(a) Tillverkare	Östberg	-
(b) Modellkod	See column heading	-
(c) SEC genomsnittlig zon	-22.8	kWh/m ²
SEC genomsnittlig zon, klass	D	-
SEC varm zon	-7.2	kWh/m ²
SEC varm zon, klass	F	-
SEC kall zon	-49.8	kWh/m ²
SEC kall zon, klass	A+	-
(d) Deklarerad typ	RVU / UVU	-
(e) Typ av drivenhet	Multi-speed drive (accessory)	-
(f) Typ av värmeåtervinning	None	-
(g) Termisk verkningsgrad	None	%
(h) Max. luftflöde (@100Pa)	305	m ³ /h
(i) Effekt vid max. luftflöde	91	W
(j) Ljudeffektnivå	42	dB LwA
(k) Referensflöde	0.059	m ³ /s
(l) Referenstryckskillnad	268	Pa
(m) SPI (Specifik tillförd effekt)	0.34	W/(m ³ /h)
(n) Typ av styrning/ctrl faktor	Local demand control(accessory)/0.65	-
(o) Yttre (och inre) läckfaktorer	1.37741046831956 (N/A)	%
(p) Blandningsgrad	N/A	-
(q) Visuell filtervarning	N/A	-
(r) Instruktion tillufts-/frånluftsgaller	See manual	-
(s) Demonteringsinstruktioner	fsp.ostberg.com	-
(t) Luftflödeskänslighet	N/A	-
(u) Lufttätet	N/A	m/s
(v) AEC (årlig elförbrukning)	222	kWh

Parameter	Värde	Enhet
(w) AHS genomsnittligt klimat	2830	kWh
AHS varmt klimat	1280	kWh
AHS kallt klimat	5536	kWh

KOPPLINGSSCHEMA

4040001

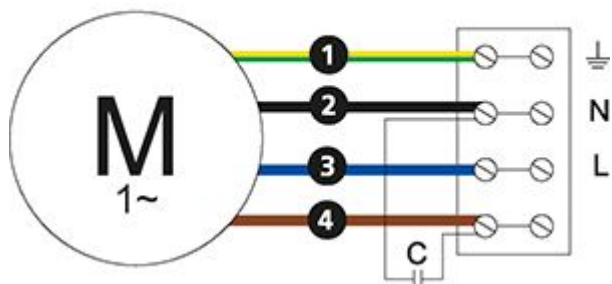

Ⓜ = Fan Motor

Ⓜ1 = Fan Motor

Ⓜ2 = Fan Motor

Ⓜ3 = Rotor Motor

① = Yellow/Green

② = Black

③ = Blue

④ = Brown

⑤ = White

⑥ = Orange

⑦ = Grey

⑧ = Red

⑨ = Green

⑩ = Violet

⑪ = Quick switch

⑫ = Yellow

MÅTTSKISS

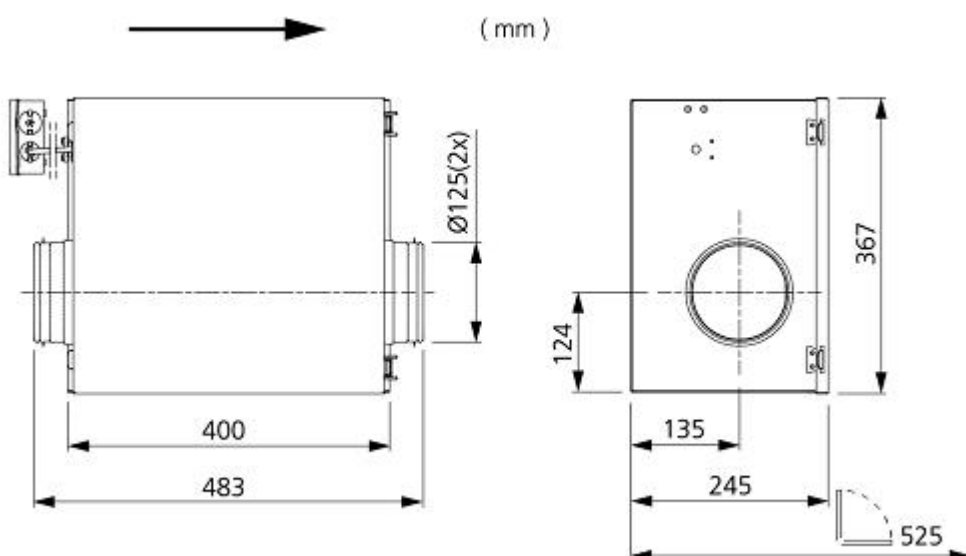

TILLBEHÖR

Mekaniska tillbehör



Montagekonsol-Kit
MB Universal



Montageklammer
MK 125



Beröringsskydd BSV
125



Backspjäll RSK 125



Ytterväggsgaller YG
125



Jaluislutare VK 125



Filterlåda FLK 125



Filterlåda FLF 125



Ljuddämpare LDC
125

Elektroniska tillbehör



Transformator VRTE
C



Transformator VRDE
1.5



Tyristor VRS 0.5



Lokal behovsstyrnings
Kit